

KYF

Notice

Projecteur LED Solaire Paysager
KYF-SOLAR-001



**REMISE SPÉCIALE
-10% pour vous**

à valoir sur tous les produits de notre
boutique en ligne :

Utilisez le code
KYF-SOL1

RDV sur :

www.kyf-officiel.com

INTRODUCTION

● Le projecteur paysager solaire KYF-SOLAR-001 détecte automatiquement la luminosité environnante : pendant la journée, il entre en charge pour convertir la lumière du soleil en électricité et stocker l'énergie dans sa batterie intégrée et s'allume à la tombée de la nuit.

● Utilisable comme projecteur de sol grâce à son piquet ou comme une applique murale fixé directement sur un mur.

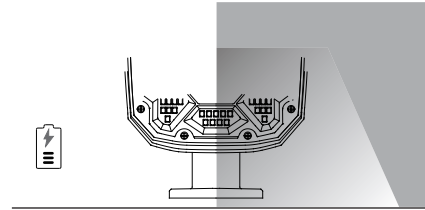

CONTENU

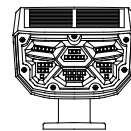

Projecteur x 2



Piquet x 2

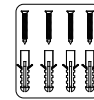

Kit de vis
de montage



Notice

UTILISATION

● Le mode par défaut est le mode OFF. Ajustez les modes en appuyant sur le bouton de l'interrupteur à l'arrière.

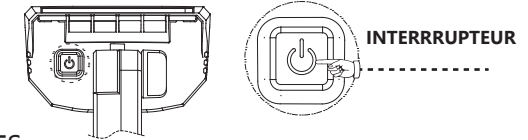

MODES:

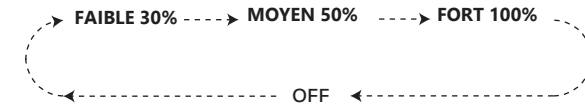

En mode OFF, appuyez à nouveau jusqu'à l'intensité souhaitée Forte Moyenne ou Faible. Le projecteur se chargera le jour et s'allumera dans l'obscurité ou la nuit sur le mode sélectionné.



IMPORTANT:

1. Pour la première utilisation, nous vous conseillons d'éteindre le projecteur en appuyant sur le bouton de l'interrupteur à l'arrière et de le charger sous la lumière directe du soleil pendant 1 à 2 jours avant la première utilisation.
2. Pour vérifier si le produit peut fonctionner pendant la journée, allumez le projecteur en appuyant sur le bouton de l'interrupteur à l'arrière, puis couvrez le panneau solaire avec votre main ou placez-le dans un environnement sombre.

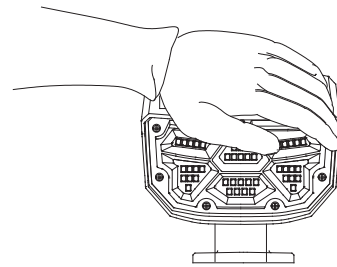

3. Veuillez-vous assurer que le projecteur est installé sous la lumière directe du soleil et qu'il n'y a pas d'ombre ou d'avant-toit couvrant le panneau solaire. Sinon, la lumière ne peut pas être complètement captée par le projecteur et cela réduit d'autant la durée d'éclairage.

4. Si le temps d'éclairage diminue beaucoup après une période d'utilisation, vérifiez que le panneau solaire ne soit pas sale ou recouvert dans la journée. Pensez à la nettoyer régulièrement.

INSTALLATION

● Allumez le projecteur en appuyant sur le bouton de l'interrupteur à l'arrière et ajustez l'intensité lumineuse en appuyant à nouveau sur l'interrupteur.

Méthode 1: Au sol

Insérez le piquet de sol au projecteur et ajustez l'angle en desserrant et en serrant la vis du support pour obtenir suffisamment de lumière du soleil pendant la journée

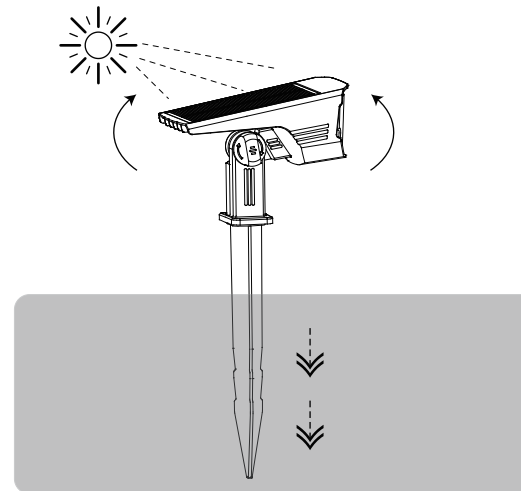

Méthode 2: Au mur

Percez deux trous dans le mur avec un foret et insérez les chevilles fixées dans les trous. Ensuite, vissez les vis à travers les trous prévu du support. Ajustez l'angle, puis serrez le support et le projecteur grâce à la vis à molette.

Percer deux trous

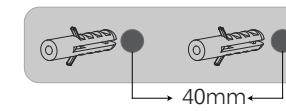

Dimensions des vis et chevilles inclus :
Vis x 2 (longueur : 3,8 mm - Diamètre : 25,3mm)
Cheville x 2 (longueur : 5,5mm - Diamètre : 26mm)

Visser le support

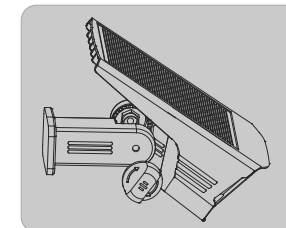
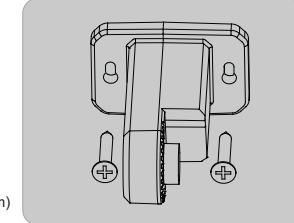

Vis à molette

